



色決めの際は、  
現物見本を必ずご確認ください

主な推奨建物



主な推奨部位

病室 / 居室 / 教室 / 会議室 / 廊下 など

壁と床との接点を納め壁面の下部を保護する軟質ビニル巾木  
汚れにくく衛生的な防汚・抗菌・防カビ仕様(一部除く)

軟質ビニル巾木

# 巾木シリーズ

ソフト巾木 / 長尺巾木 / ササラ巾木 / 木調巾木  
ワイド巾木 H300 / ガード巾木・AC  
H30長尺巾木

防汚・抗菌  
防カビ仕様  
(一部製品を除く)

## 田島ルーフィング株式会社

<https://tajima.jp>

東京 03-5821-7760	仙台 022-222-6413	金沢 076-231-5741	広島 082-242-9300
大阪 06-6441-5951	北関東 048-640-7320	新潟 025-211-0345	高松 087-862-8698
札幌 011-231-8261	千葉 043-245-9911	静岡 054-281-8931	福岡 092-712-9141
盛岡 019-622-3532	横浜 045-212-4431	名古屋 052-220-0970	

床の魅力を感じただけです。

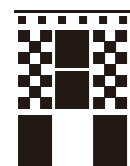

東京ELab (エラボ) 大阪ショールーム  
 東京都千代田区岩本町3-11-13 大阪市西区京町堀1-10-5  
 <完全予約制> TEL.06-6441-5951  
 A.M10:00~P.M4:00 A.M9:30~P.M5:00  
 \*休館日(東京/大阪):土・日・祝・GW・夏季休暇・年末年始

床材選びにWebサイトをぜひご利用ください。



<https://tajima.jp/flooring/>  
 スマートフォン対応。ご要望から  
 探せる検索機能、デジタルカタログ、  
 パース用画像ダウンロードなど。



- この見本帳に掲載の商品は、2024年1月現在の商品です。商品によっては、仕様、価格などを変更する場合がありますので、最新の情報は当社ホームページをご確認ください。
- この見本帳の現物チップサンプルは、実際の商品と色や見え方が異なる場合があります。採用をご検討いただく際は、必ず現物見本(カットサンプル)を併せてご確認ください。
- 商品の印刷による再現には限度があり、その色合いは現物と異なる場合があります。採用をご検討いただく際は、必ず現物見本(カットサンプル)を併せてご確認ください。(掲載写真に合成写真を含みます。)
- この見本帳に記載されている、すべての表示価格には消費税・運賃を含んでおりません。
- 不要となった見本帳につきましては、都道府県知事等の許可を得た、産業廃棄物処理業者に廃棄を依頼してください。

2024年1月現在

vol.7

HO-3M-2401-7A-2.5-11



# 用途ごとに選べるTAJIMAの巾木シリーズ



すっきり  
見せるなら

NEW TAJIMAが提案するミニマルな高さの新サイズ巾木

## ひとふで

■ H30mm ■ 防汚機能付き ■ 長尺巾木

これまで定番だった高さ60mmの半分、高さ30mmで展開する新シリーズ。ミニマルなサイズで、窓枠の幅と見た目が揃い、“ひとふで”で書いたようにきれいに空間を演出します。厚さ4mmの厚物タイプもご用意しています。

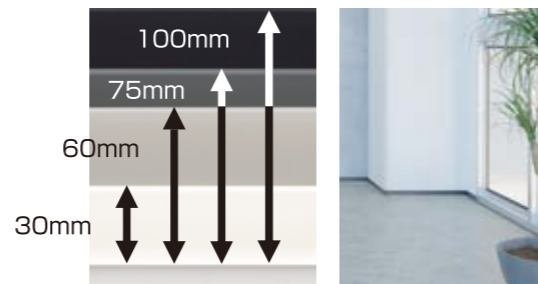

防汚性  
重視なら

## 防汚・抗菌・防カビ巾木

汚れにくく、衛生的な性能が付加されたスタンダードシリーズ。定番のソフト巾木、長尺巾木、階段用のササラ巾木、ワイド巾木の4タイプをご用意しています。床材や壁紙などの内装カラーに対応したカラーラインナップからお選びいただけます。



真っ白な壁紙や医療・福祉施設に合うカラーも充実

見た目  
重視なら

## デザイン巾木

風合いと質感のある木目調や、パールにより質感を高めたハイカラーなどをご用意しています。

※防汚・抗菌・防カビ仕様ではありません。

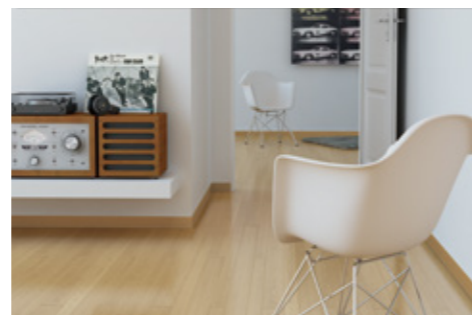

MB-71

壁面を保護  
するなら

## ガード巾木・AC

ACフロア（発泡層付ビニル床シート）と同等の美観維持性や抗菌性が特長。衝撃を緩和して壁面を保護します。



HGB-104

NEW ひとふで TAJIMAが提案するミニマルな高さの新サイズ巾木



## H30長尺巾木

防汚・抗菌  
仕様

### ■ 防汚仕様

汚れにくく、衛生的な性能が付加されています。

### ■ 高さ30mmのミニマルサイズ

小ぶりなサイズで空間を上品に演出。窓枠などとも幅が揃うので、美しく仕上がります。

### ■ 厚物タイプもラインナップ

小ぶりながらも存在感のある厚さ4mmタイプもご用意しています。

防汚・抗菌・防カビ巾木シリーズと同じ、3つの優れたポイント

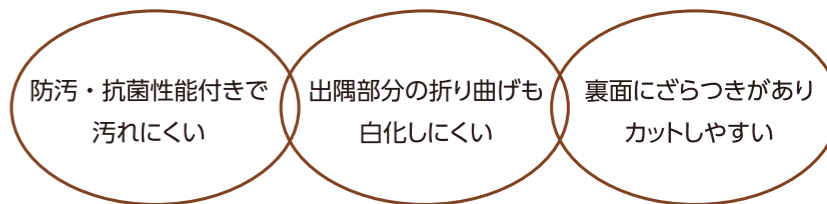

### ■ 価格・規格

防汚抗菌H30mm長尺巾木 LSA(袴あり)・LSC(袴なし)  
品番:LSA-〇〇/LSC-〇〇

価格 (材料価格) **260**円/m

材質区分 軟質長尺ビニル巾木

寸法 30mm(高さ)×25m(長さ)

色数 6色

梱包 25m/巻

重量 1.7kg/巻

### ■ 工法

下地	接着剤
石こうボード 普通合板(化粧合板除く) コンクリート系	巾木用セメントS/ セメントVG

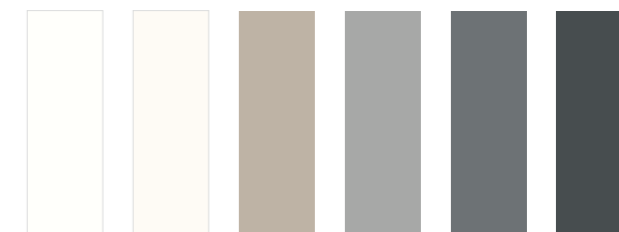

袴あり▷ LSA-99 LSA-80 LSA-38 LSA-77 LSA-34 LSA-45  
袴なし▷ LSC-99 LSC-80 LSC-38 LSC-77 LSC-34 LSC-45

### ■ 受注 受注生産色と受注基準について

※上に記載されている色番号以外にも、「防汚・抗菌・防カビ巾木」長尺巾木の標準色は受注生産色として対応が可能です。  
※デザイン巾木（木調およびハイカラー）のカラー、および特注色は対応できません。  
※受注基準は30巻以上、納期は約3週間となります。

## 防汚抗菌H30mm長尺巾木 LTA(厚物)

品番:LTA-〇〇

価格 (材料価格) **750**円/m

材質区分 軟質長尺ビニル巾木

寸法 30mm(高さ)×25m(長さ)×4.0mm(厚さ)

色数 2色

梱包 25m/巻

重量 4.7kg/巻

### ■ 工法

下地	接着剤
石こうボード 普通合板(化粧合板除く) コンクリート系	巾木用セメントS/ セメントVG

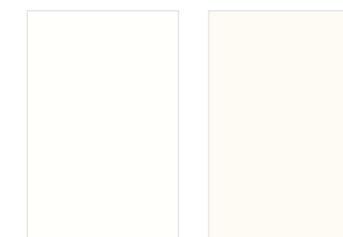

厚物▷ LTA-99 LTA-80

※受注生産色には対応しておりません。

### ■ 断面図

防汚抗菌H30mm長尺巾木



- 維持管理等におけるご注意
- 一般に白色や淡色の製品は汚れが目立ちやすい傾向がありますので、選定の際にはご注意ください。
- 床をメンテナンスする際に使用する洗剤やフロアポリッシュ等が巾木に付着したまま放置すると、変色の原因となることがありますのでご注意ください。
- 水分や紫外線、化学薬品等の影響で、変質・変形や変色・退色等の不具合が生じる可能性があります。施工ならびに維持管理にご注意ください。

※商品によっては仕様、価格などを変更する場合があります。  
※商品の印刷による再現には限度があり、その色合いは現物と異なる場合があります。採用をご検討いただく際は、必ず現物見本（カットサンプル）を併せてご確認ください。  
※掲載されている表示価格には消費税・運賃を含んでおりません。

# ガード巾木・AC

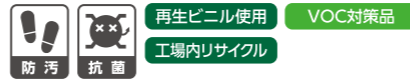

ACフロアと同等の美観維持性と抗菌性がポイント  
衝撃を緩和する発泡層で壁面を保護します

## ■価格・規格

価格 (材料価格) **2,500**円/m  
材質区分 軟質(発泡層付)長尺ビニル巾木  
寸法 2.8mm(厚さ)×300.0mm(高さ)×9m(長さ)  
形状 先づけ用(下部Rなし)  
色数 10色  
梱包 9m/巻  
販売単位 9m(1巻)以上(巻単位)  
重量 8.4kg/巻

## ■工法

部位	下地	接着剤
直線部	石膏ボード 普通合板	巾木用セメントS/ セメントVG
コーナー部 (出隅、入隅)	(化粧合板除く) コンクリート系	セメントVG/ セメントRV

### ●維持管理等におけるご注意

※床をメンテナンスする際に使用する洗浄剤やフロアポリッシュ等が巾木に付着したまま放置すると、変色の原因となることがありますのでご注意ください。  
※水分や紫外線、化学薬品等の影響で、変質・変形や変色・退色等の不具合が生じる可能性があります。施工ならびに維持管理にご注意ください。

## ■用途

医療施設、福祉施設、文教施設、搬送車通行の多いバックヤード等

### ■断面図

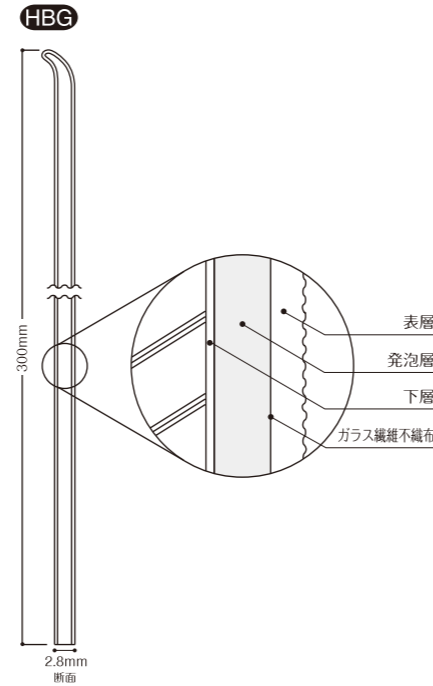

### 木目



HBG-101 HBG-102 HBG-103 HBG-104 HBG-105

### リノリウムパターン



HBG-201 HBG-211 HBG-213 HBG-215 HBG-216



HBG-101 HBG-201

# TAJIMAの巾木シリーズが優れている 3つのポイント

1958年に「ソフト巾木」を初めて開発したTAJIMAは、その後も品質にこだわり、施工時や施工後にもよりよくお使いいただけるよう、改良を続けています。

## 1. TAJIMAの巾木シリーズは、防汚仕様です

TAJIMAは、巾木シリーズの製品に防汚性能、抗菌性能、防カビ性能を付加しました。  
ヒールマーク対策など、よりよい室内環境に貢献する巾木シリーズをぜひお試しください。



### 対象製品

- ソフト巾木※1
- 長尺巾木
- ササラ巾木
- ワイド巾木 H300※2
- H30長尺巾木

上記製品は、受注生産品にも同様の性能が付加されます。

※1: ハイカラーは除く  
※2: 木調は除く

### 驚きの防汚性能を、ぜひ体感してください!

防汚性試験結果	試験前	汚染後	清掃後
ソフト巾木 防汚機能あり			
従来の 弊社ソフト巾木			

#### 試験概要

試験片(ソフト巾木)をドラムの内側に貼り付け、ゴムブロック(靴底を想定)を6個ドラムに入れて10分間攪拌。汚染後、固く絞った不織布で水拭き。 JIS K 3920に準拠

## 2. 出隅部分の折り曲げにも白化しにくい

出隅部分は折り曲げによって材質が白く濁ってしまう現象も見られます。TAJIMAの巾木は特殊な配合で製造しているため白化が起こりにくく、出隅部分もきれいに納めることができます。



## 3. 適度なざらつきがあってカットしやすい

TAJIMAの巾木の裏面には適度なざらつきがあり、溝切カッターの刃がしっかり引っ掛かってすべりにくいので、現場でのカットもしやすくなっています。



# 防汚・抗菌・防カビ巾木

ソフト巾木(ハイカラーを除く)、長尺巾木、ササラ巾木、ワイド巾木(木調を除く)に、防汚・抗菌・防カビ加工が施された巾木シリーズです。

「ソフト巾木」は、1958年に当社が日本で初めて開発しました。発売当時から、「ソフト巾木」の名称は、樹脂巾木の一般名称として広まり、現在までご愛顧いただいています。

## ソフト巾木 / 長尺巾木 / ササラ巾木

防汚・抗菌  
防カビ仕様

### ■防汚・抗菌・防カビ仕様

汚れにくく、衛生的な性能が付加されています。

### ■白い壁面と調和する明るめのカラー

ウォールカラーは真っ白な壁面とも調和しやすい高明度なカラー群です。

### ■床材との調和を生むバリエーション

ベーシックカラーは幅広い明度・彩度の商品を含み、さまざまな床材と調和します。

### ■無彩色でシックな印象のモノトーン

オフニュートラルカラー、ニュートラルカラーは幅広い明度域をカバーし、多彩なシーンにマッチします。

### ■価格・規格

ソフト巾木 HB(袴あり)/HB C型(袴なし) 品番: HB-〇〇/HBC-〇〇

価格 (材料価格) **270**円/m(高さ40mm)  
**280**円/m(高さ60mm)  
**300**円/m(高さ75mm)  
**330**円/m(高さ100mm)

材質区分 軟質ビニル巾木  
寸法 40mm・60mm・75mm・100mm(高さ)×914.4mm(長さ)  
色数 30色  
梱包 25枚/ケース  
重量 2.3kg(40mm)・2.9kg(60mm)・3.7kg(75mm)・5.3kg(100mm)/ケース

長尺巾木 LBA(袴あり)・LBC(袴なし) 品番: LBA-〇〇/LBC-〇〇

価格 (材料価格) **280**円/m(高さ60mm)  
**300**円/m(高さ75mm)  
**330**円/m(高さ100mm)

材質区分 軟質長尺ビニル巾木  
寸法 60mm・75mm・100mm(高さ)×25m(長さ)  
色数 30色  
梱包 25m/巻  
重量 3.4kg(60mm)・4.2kg(75mm)・5.8kg(100mm)/巻

ササラ巾木 LH 品番: LH-〇〇

価格 (材料価格) **1,020**円/m(2枚取り, 2,142円/枚)  
材質区分 軟質ビニル巾木(階段用)  
寸法 330mm(高さ)×1,050mm(長さ)  
色数 30色  
梱包 5枚/ケース  
重量 5.5kg/ケース

### ■工法

品名	下地	接着剤
ソフト巾木	石こうボード	巾木用セメントS/ セメントVG
長尺巾木	普通合板 (化粧合板除く)	
ササラ巾木	コンクリート系	

●維持管理等におけるご注意  
※一般に白色や淡色の製品は汚れが目立ちやすい傾向がありますので、選定の際にはご注意ください。  
※床をメンテナンスする際に使用する洗剤やフロアポリッシュ等が巾木に付着したまま放置すると、変色の原因となることがありますのでご注意ください。  
※水分や紫外線、化学薬品等の影響で、変質・変形や変色・退色等の不具合が生じる可能性があります。施工ならびに維持管理にご注意ください。

### ウォールカラー

### ベーシックカラー

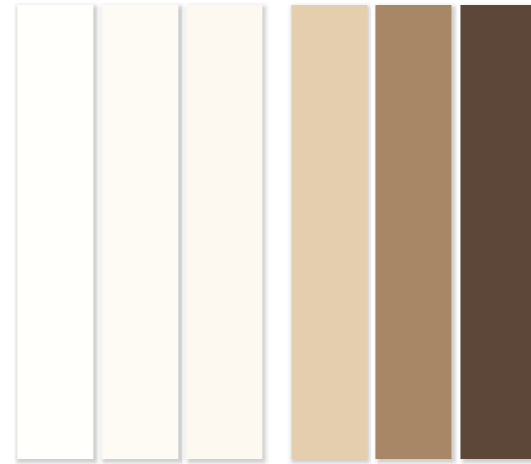

	高さ(mm)	袴(R)	HB-99	HB-80	HB-82	HB-75	HB-76	HB-88
ソフト巾木	40	あり	○	○	○	○	○	○
	60	あり	○	○	○	○	○	○
	60	なし	○	○	○	○	○	○
	75	あり	○	○	○	○	○	○
	100	あり	○	○	○	○	○	○
長尺巾木	60	あり	○	○	○	○	○	
ササラ巾木	-	-	○	○	○	○	○	
ワイド巾木	300	あり	受注	○	受注	○	○	受注

○ 標準在庫品  
受注 受注生産品 (ワイド巾木)

※表のカラーNo.はソフト巾木のカラーNo.を表記しています。

### ■断面図

#### ソフト巾木 長尺巾木

HB ソフト巾木(袴あり)      HB C型 ソフト巾木(袴なし)  
LBA 長尺巾木(袴あり)      LBC 長尺巾木(袴なし)

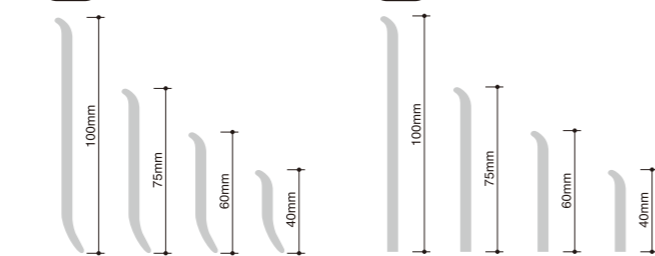

袴あり(後づけ用) ※標準品と受注生産品がありますのでご注意ください。  
袴なし(先づけ用) ※標準品と受注生産品がありますのでご注意ください。

#### ササラ巾木

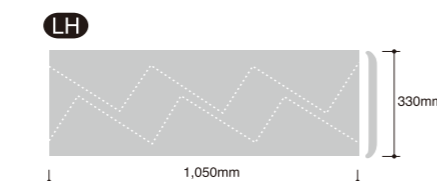

ササラ巾木(3段分2枚取り)の場合

### ベーシックカラー



	高さ(mm)	袴(R)	HB-93	HB-94	HB-95	HB-96	HB-97	HB-98	HB-27	HB-3	HB-30	HB-31	HB-32	HB-38	HB-9	HB-11
ソフト巾木	40	あり	○	○	○	○	○	○	○	○	○	○	○	○	○	○
	60	あり	○	○	○	○	○	○	○	○	○	○	○	○	○	○
	60	なし	○	○	○	○	○	○	○	○	○	○	○	○	○	○
	75	あり	○	○	○	○	○	○	○	○	○	○	○	○	○	○
	100	あり	○	○	○	○	○	○	○	○	○	○	○	○	○	○
長尺巾木	60	あり	○	○	○	○	○	○	○	○	○	○	○	○	○	○
ササラ巾木	-	-	○	○	○	○	○	○	○	○	○	○	○	○	○	○
ワイド巾木	300	あり	受注	受注	受注	○	受注	受注	○	○	○	受注	○	受注	受注	受注

○ 標準在庫品  
受注 受注生産品 (ワイド巾木)

※表のカラーNo.はソフト巾木のカラーNo.を表記しています。

### オフニュートラルカラー

### ニュートラルカラー

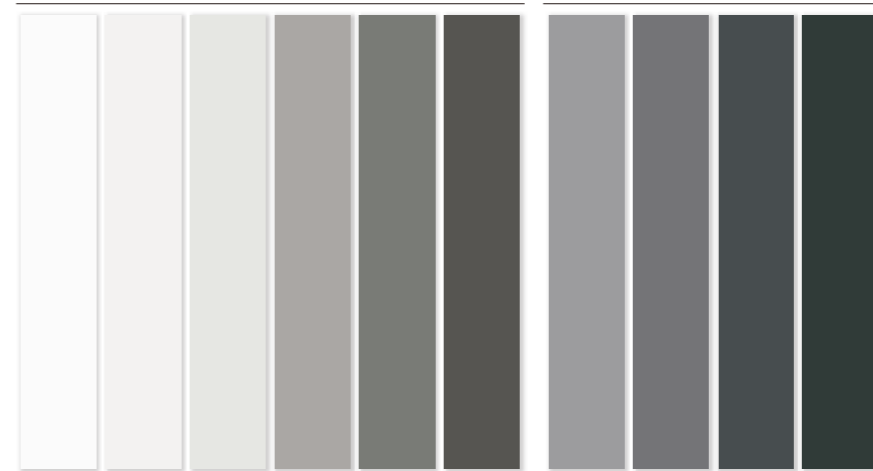

	高さ(mm)	袴(R)	HB-42	HB-89	HB-22	HB-77	HB-78	HB-79	HB-24	HB-34	HB-45	HB-1
ソフト巾木	40	あり	○	○	○	○	○	○	○	○	○	○
	60	あり	○	○	○	○	○	○	○	○	○	○
	60	なし	○	○	○	○	○	○	○	○	○	○
	75	あり	○	○	○	○	○	○	○	○	○	○
	100	あり	○	○	○	○	○	○	○	○	○	○
長尺巾木	60	あり	○	○	○	○	○	○	○	○	○	
ササラ巾木	-	-	○	○	○	○	○	○	○	○	○	
ワイド巾木	300	あり	受注	受注	受注	○	受注	受注	○	受注	受注	

○ 標準在庫品  
受注 受注生産品 (ワイド巾木)

※表のカラーNo.はソフト巾木のカラーNo.を表記しています。

**受注** その他の受注生産品について  
●ソフト巾木 袴(R)なしタイプ  
高さ40mm、75mm、100mm 全色  
●長尺巾木 袴(R)ありタイプ  
高さ75mm、100mm 全色  
●長尺巾木 袴(R)なしタイプ  
高さ60mm、75mm、100mm 全色

※ソフト巾木、長尺巾木の受注生産品は納期3週間、10ケース以上。



デジタルカタログはこちら。  
その他の受注生産品を含む全製品一覧も巻末でご確認いただけます。

## ワイド巾木 H300

防汚・抗菌 防カビ仕様

### ■300mmの高幅サイズ

### ■壁面と床面の調和を演出します

#### ■価格・規格

価格 (材料価格) **2,200**円/m(19,800円/巻)

材質区分 軟質長尺ビニル巾木

寸法 300mm(高さ)×9m(長さ)

形状 後づけ用(袴あり)

色数 10色(受注生産品:20色)

梱包 9m/巻

販売単位 9m(1巻)以上(巻単位)

重量 6.7kg/巻

#### ■断面図

WH ワイド巾木 H300

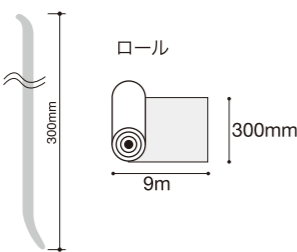

#### ■工法

部位	下地	接着剤
直線部	石こうボード 普通合板	巾木用セメントS/ セメントVG
コーナー部 (出隅、入隅)	(化粧合板除く) コンクリート系	セメントVG/ セメントRV

#### ●維持管理等におけるご注意

※一般に白色や淡色の製品は汚れが目立ちやすい傾向がありますので、選定の際にはご注意ください。

※床をメンテナンスする際に使用する洗浄剤やフロアポリッシュ等が巾木に付着したまま放置すると、変色の原因となることがありますのでご注意ください。

※水分や紫外線、化学薬品等の影響で、変質・変形や変色・退色等の不具合が生じる可能性があります。施工ならびに維持管理にご注意ください。

## ワイド巾木 H300(木調)

※防汚・抗菌・防カビ仕様ではありません。

### ■木調デザインの300mmの高幅サイズ

#### ■価格・規格

価格 (材料価格) **2,200**円/m(19,800円/巻)

材質区分 軟質長尺ビニル巾木

寸法 300mm(高さ)×9m(長さ)

形状 後づけ用(袴あり)

色数 5色(受注生産品:7色)

梱包 9m/巻

販売単位 9m(1巻)以上(巻単位)

重量 6.7kg/巻

#### ■断面図

WH ワイド巾木 H300

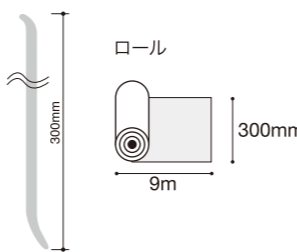

#### ■工法

部位	下地	接着剤
直線部	石こうボード 普通合板	巾木用セメントS/ セメントVG
コーナー部 (出隅、入隅)	(化粧合板除く) コンクリート系	セメントVG/ セメントRV

#### ●維持管理等におけるご注意

※一般に白色や淡色の製品は汚れが目立ちやすい傾向がありますので、選定の際にはご注意ください。

※床をメンテナンスする際に使用する洗浄剤やフロアポリッシュ等が巾木に付着したまま放置すると、変色の原因となることがありますのでご注意ください。

※水分や紫外線、化学薬品等の影響で、変質・変形や変色・退色等の不具合が生じる可能性があります。施工ならびに維持管理にご注意ください。

#### 木調

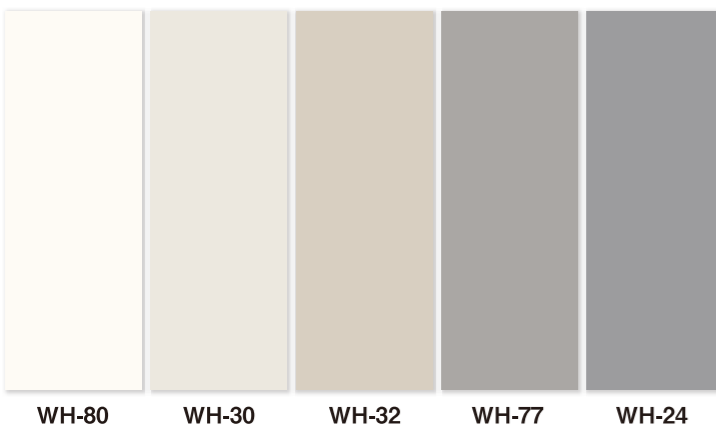
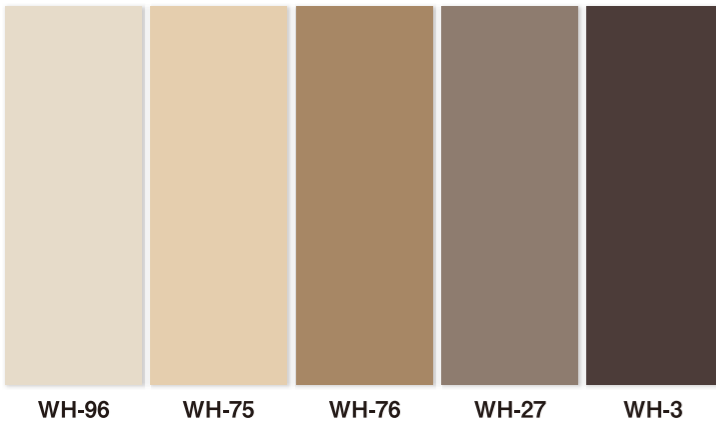
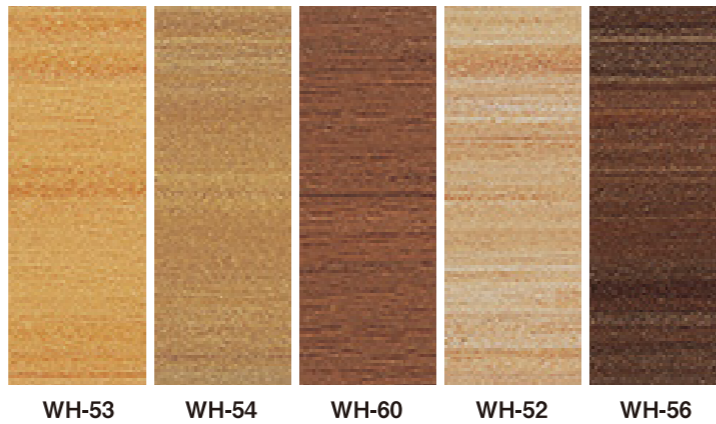

受注	高さ(mm)	袴(R)	HB-00	HB-00
ワイド巾木	40	あり	○	○
	60	あり	○	○
	60	なし	○	○
	75	あり	○	○
	100	あり	○	○
長尺巾木	60	あり	○	○
	30	—	—	—
ササラ巾木	30	あり	○	○
ワイド巾木	300	あり	○	受注

○ 標準在庫品    受注 受注生産品

■ 受注 受注生産品 (ワイド巾木)

## 木調巾木 / ソフト巾木(ハイカラー)

※防汚・抗菌・防カビ仕様ではありません。

### ■木目調の軟質長尺ビニル巾木

風合いと質感のある木目の表情を再現しました。

### ■上質なハイカラー

パールにより質感を高めたハイカラーをご用意しています。

#### 木調巾木



	高さ(mm)	袴(R)	MB-51	MB-52	MB-54	MB-59	MB-55	MB-56	MB-53	MB-65	MB-71	MB-70	MB-60	MB-64
木調巾木	60	あり	○	○	○	○	○	○	○	○	○	○	○	○
	75	あり	○	○	○	○	○	○	○	○	○	○	○	○
	100	あり	受注	受注	受注	受注	受注	受注	受注	受注	受注	受注	受注	受注
ワイド巾木	300	あり	受注	○	○	受注	受注	○	○	受注	受注	受注	○	受注

○ 標準在庫品    受注 受注生産品    受注 受注生産品 (ワイド巾木)

※木調巾木の受注生産品は納期3週間、40巻以上。  
 ※木調巾木のC型(袴なし)およびササラ巾木はありません。  
 ※表のカラーNo.は木調巾木のカラーNo.を表記しています。  
 ※デザイン巾木は防汚・抗菌・防カビ仕様ではありません。

#### ソフト巾木(ハイカラー)



	高さ(mm)	袴(R)	HB-90	HB-91
ソフト巾木	40	あり	—	—
	60	あり	○	○
	60	なし	○	○
	75	あり	—	—
	100	あり	—	—

○ 標準在庫品    — 該当品なし

#### <木調巾木 MB> 品番: MB-○○

#### ■価格・規格

価格 (材料価格) **320**円/m(高さ60mm)

**340**円/m(高さ75mm)

**380**円/m(高さ100mm) 受注

材質区分 軟質長尺ビニル巾木

寸法 60mm・75mm・100mm(高さ)×25m(長さ)

色数 12色

梱包 25m/巻

重量 3.8kg(60mm)・4.5kg(75mm)・5.9kg(100mm)/巻

#### ■断面図

MB 木調巾木

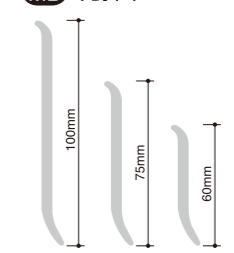

袴あり(後づけ用)  
 ※標準品と受注生産品がありますのでご注意ください。

#### <ソフト巾木(ハイカラー) HB(袴あり)・HB C型(袴なし)> 品番: HB-○○

#### ■価格・規格

価格 (材料価格) **280**円/m(高さ60mm)

材質区分 軟質ビニル巾木

寸法 60mm(高さ)×914.4mm(長さ)

色数 2色

梱包 25枚/ケース

重量 2.9kg(60mm)/ケース

#### ■断面図

HB ソフト巾木(袴あり)    HB C型 ソフト巾木(袴なし)

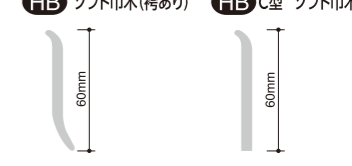

袴あり(後づけ用)    袴なし(先づけ用)

# 防汚・抗菌・防カビ巾木

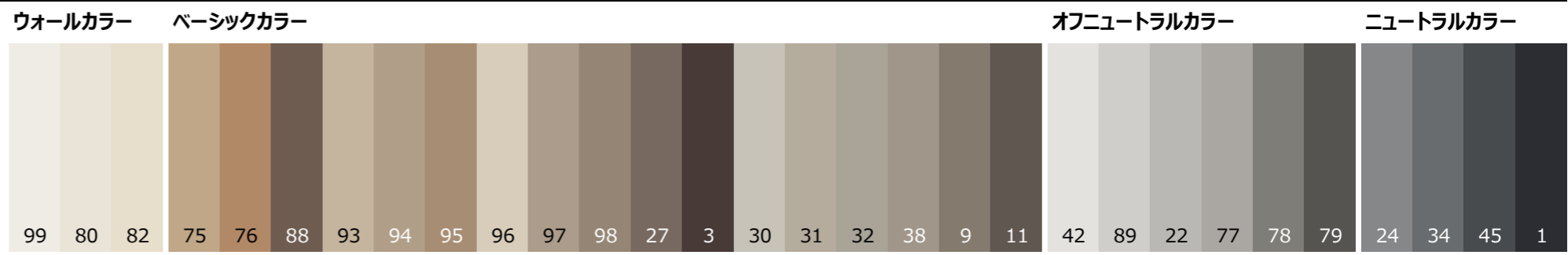

色番	高さ(mm)	ハカマ(R)	ウォールカラー			ベーシックカラー										オフニュートラルカラー						ニュートラルカラー														
			99	80	82	75	76	88	93	94	95	96	97	98	27	3	30	31	32	38	9	11	42	89	22	77	78	79	24	34	45	1				
ソフト巾木 HB-00 (ハカマあり) HBC-00 (ハカマなし)	40	あり	○	○	○	○	○	○	○	○	○	○	○	○	○	○	○	○	○	○	○	○	○	○	○	○	○	○	○	○	○	○	○	○	○	
		なし	受注	受注	受注	受注	受注	受注	受注	受注	受注	受注	受注	受注	受注	受注	受注	受注	受注	受注	受注	受注	受注	受注	受注	受注	受注	受注	受注	受注	受注	受注	受注	受注	受注	
	60	あり	○	○	○	○	○	○	○	○	○	○	○	○	○	○	○	○	○	○	○	○	○	○	○	○	○	○	○	○	○	○	○	○	○	
		なし	○	○	○	○	○	○	○	○	○	○	○	○	○	○	○	○	○	○	○	○	○	○	○	○	○	○	○	○	○	○	○	○	○	○
	75	あり	○	○	○	○	○	○	○	○	○	○	○	○	○	○	○	○	○	○	○	○	○	○	○	○	○	○	○	○	○	○	○	○	○	○
		なし	受注	受注	受注	受注	受注	受注	受注	受注	受注	受注	受注	受注	受注	受注	受注	受注	受注	受注	受注	受注	受注	受注	受注	受注	受注	受注	受注	受注	受注	受注	受注	受注	受注	受注
	100	あり	○	○	○	○	○	○	○	○	○	○	○	○	○	○	○	○	○	○	○	○	○	○	○	○	○	○	○	○	○	○	○	○	○	○
		なし	受注	受注	受注	受注	受注	受注	受注	受注	受注	受注	受注	受注	受注	受注	受注	受注	受注	受注	受注	受注	受注	受注	受注	受注	受注	受注	受注	受注	受注	受注	受注	受注	受注	受注
	長尺巾木 LBA-00 (ハカマあり) LBC-00 (ハカマなし)	60	あり	○	○	○	○	○	○	○	○	○	○	○	○	○	○	○	○	○	○	○	○	○	○	○	○	○	○	○	○	○	○	○	○	○
			なし	受注	受注	受注	受注	受注	受注	受注	受注	受注	受注	受注	受注	受注	受注	受注	受注	受注	受注	受注	受注	受注	受注	受注	受注	受注	受注	受注	受注	受注	受注	受注	受注	受注
		75	あり	受注	受注	受注	受注	受注	受注	受注	受注	受注	受注	受注	受注	受注	受注	受注	受注	受注	受注	受注	受注	受注	受注	受注	受注	受注	受注	受注	受注	受注	受注	受注	受注	受注
			なし	受注	受注	受注	受注	受注	受注	受注	受注	受注	受注	受注	受注	受注	受注	受注	受注	受注	受注	受注	受注	受注	受注	受注	受注	受注	受注	受注	受注	受注	受注	受注	受注	受注
100		あり	受注	受注	受注	受注	受注	受注	受注	受注	受注	受注	受注	受注	受注	受注	受注	受注	受注	受注	受注	受注	受注	受注	受注	受注	受注	受注	受注	受注	受注	受注	受注	受注	受注	受注
		なし	受注	受注	受注	受注	受注	受注	受注	受注	受注	受注	受注	受注	受注	受注	受注	受注	受注	受注	受注	受注	受注	受注	受注	受注	受注	受注	受注	受注	受注	受注	受注	受注	受注	受注
ササラ巾木 LH-00	-	-	○	○	○	○	○	○	○	○	○	○	○	○	○	○	○	○	○	○	○	○	○	○	○	○	○	○	○	○	○	○	○	○	○	○
ワイド巾木 WH-00	300	あり	受注	○	受注	○	○	受注	受注	受注	○	受注	受注	○	○	○	受注	○	受注	受注	受注	受注	受注	受注	○	受注	受注	○	受注	受注	○	受注	受注	受注	受注	

**受注 受注基準**

○ : 標準在庫品  
 受注 : 受注生産品  
 - : 該当なし

※ ソフト巾木、長尺巾木 : 納期3週間、10ケース(巻)以上。  
 ※ ワイド巾木 : 納期3週間、200m(22巻)以上。(木調以外の場合) 400m以上はお問合せください。